

Produktinformation

Versorgungs- und Steuergerät PSG02 für kleine Sonderanlagen

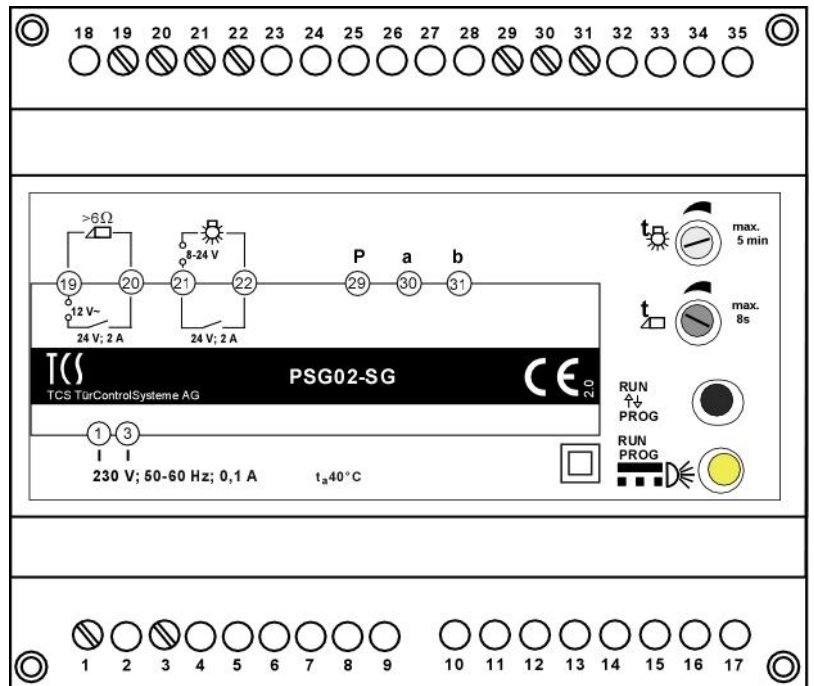

Lieferumfang

- 1 x PSG02
- 1 x Produktinformation

Sicherheitshinweise

Allgemeine Sicherheitsbestimmungen

! Achtung! Montage, Installation, Inbetriebnahme und Reparaturen elektrischer Geräte dürfen nur durch eine Elektrofachkraft ausgeführt werden, dabei sind die geltenden Unfallverhütungsvorschriften zu beachten.

Für Arbeiten an Anlagen mit Netzanschluss 230 V Wechselspannung sind die Sicherheitsforderungen nach DIN VDE 0100 zu beachten.

Bei der Installation von TCS:BUS-Anlagen sind die allgemeinen Sicherheitsbestimmungen für Fernmeldeanlagen nach VDE 0800 zu beachten. Unter anderem:

- getrennte Führung von Starkstrom- und Schwachstromleitungen,
- Mindestabstand von 10 cm bei gemeinsamer Leitungsführung,
- Einsatz von Trennstegen zwischen Stark- und Schwachstromleitungen in gemeinsam genutzten Kabelkanälen,
- Verwendung handelsüblicher Fernmeldeleitungen, z. B. J-Y (St) Y mit 0,8 mm Durchmesser,
- Vorhandene Leitungen (Modernisierung) mit abweichenden Querschnitten können unter Beachtung des Schleifenwiderstandes verwendet werden.

Achtung!

- Eindringen von Flüssigkeiten oder elektrisch leitenden Kleinteilen können einen Kurzschluss, Brand oder elektrischen Schlag verursachen. Deshalb das Gerät nicht mit Wasser oder anderen Flüssigkeiten in Berührung bringen. Vermeiden Sie das Eindringen von elektrisch leitenden Kleinteilen (z. B. in die Lüftungsschlitze).
- Das Gerät entwickelt Wärme. Für ausreichend Belüftung ist zu sorgen. Vorhandene Lüftungsschlitze dürfen nicht abgedeckt werden.

Installation – Schutzmaßnahmen

- Außerhalb des Gerätes muss eine leicht zugängliche Trennvorrichtung zur Netztrennung vorhanden sein.
- Es ist eine Überstrom-Schutzeinrichtung vorzuschalten.
- Das Gerät muss so installiert werden, dass der Benutzer nach der Installation keinen direkten Zugang zum Bereich der Netzanschlussklemme hat.
- Durch geeignete Blitzschutzmaßnahmen ist dafür zu sorgen, dass an den TCS:BUS-Adern a, b und P jeweils eine Spannung von 32 V DC nicht überschritten wird.
- Das Gerät entspricht der Überspannungskategorie II.

Geräteübersicht

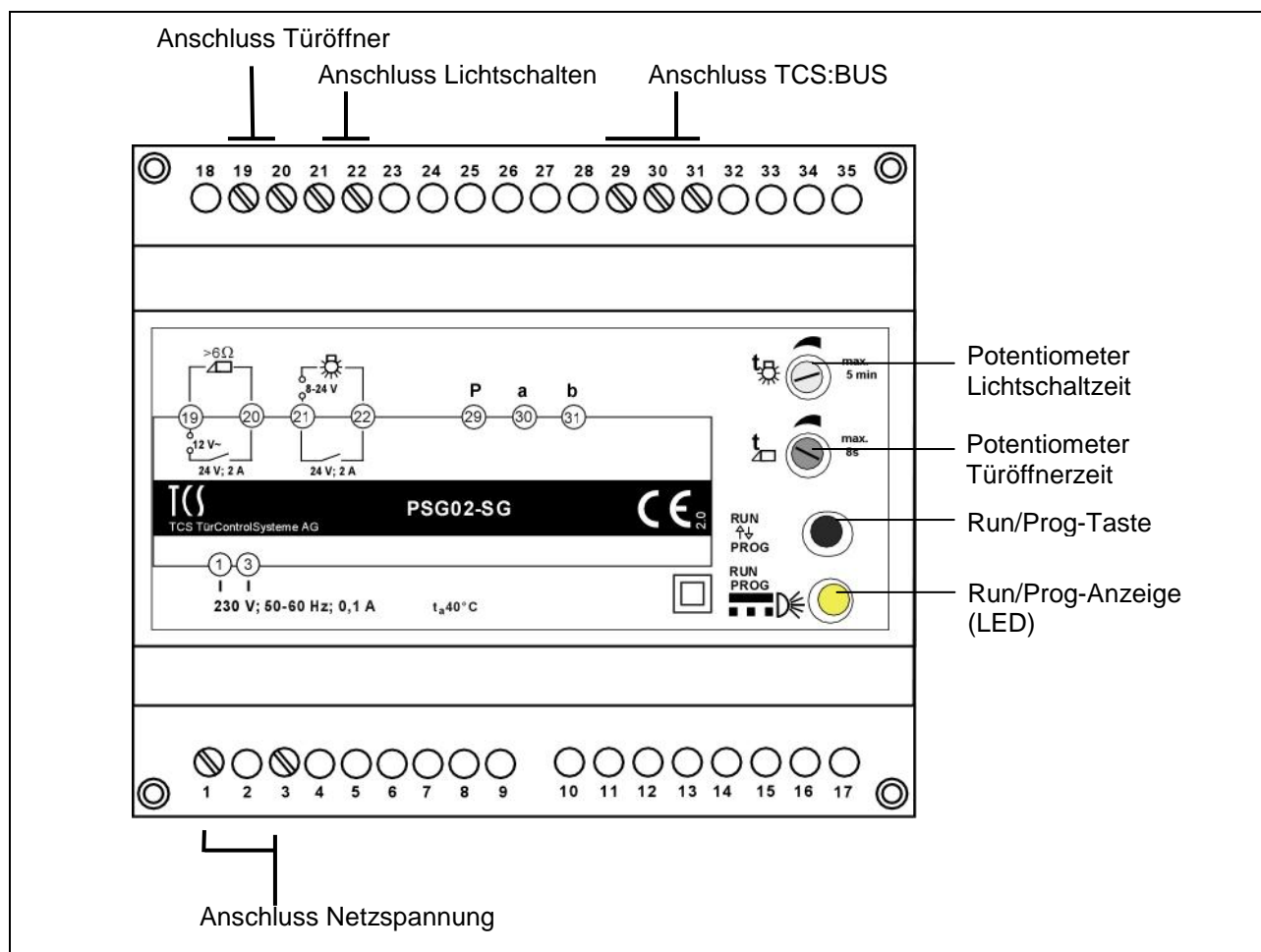

Technische Daten

Eingangsspannung:	230 V ± 10 %, 50 - 60 Hz
Eingangsnennstrom:	0,1 A
Gehäuse:	Reiheneinbaugeschäft 6 TE für Hutschiene DIN EN 60715 TH35
Gewicht	800 g
Zulässige Umgebungstemperatur:	0 °C bis 40 °C
Schutzklasse:	II
Ausgangsstrom a-Klemme:	I(a) = 60 mA
Ausgangsstrom P-Klemme:	I(P) = 600 mA
Ausgangsspannung Leerlauf:	U(a/b) = 24 V ± 1 V, U(b/P) = 26V ± 1V
Ausgangsspannung Sprechen:	U(a/b) = 21 V ± 1 V
Türöffnerspannung Leerlauf:	U(Tö) = 12 V ± 2 V, 50 Hz (lastabhängig)
Externe Netzsicherung:	16 A (empfohlen)

Verwendung

- Das PSG02 ist ein Versorgungs- und Steuergerät für Anlagen mit einem Strang mit maximal 60 mA.
- Es kann in Anlagen für „Betreutes Wohnen“ und Anlagen mit Gefahrenalarmierung verwendet werden.
- Der Schleifenwiderstand der Anschlussleitung darf beim Anschluss von Innenstationen und Außenstationen 8 Ohm nicht übersteigen (gilt nur für Sonderanlagen mit Gruppenalarmierung und Gruppendurchsage, bei Standardanlagen jedoch 20 Ohm).

Kurzbeschreibung

Grund-Funktionen

Spannungsversorgung	24 V DC (für TCS:BUS)
Umschalten des Anlagen-Modus	Umschalten zwischen Betriebsmodus und Programmiermodus der Anlage, Anzeige durch LED.
Lichtschaltfunktion	Am PSG02 aktivierbar. Durch Betätigen der Türöffnertaste an der Innenstation (bei aufgelegtem Hörer) kann über den angeschlossenen Lichtschaltautomaten das Licht geschaltet werden, wenn keine Sprechverbindung zwischen Außen- und Innenstation besteht. Werkseinstellung: Funktion ist deaktiviert.
Lichtschaltzeit	manuell einstellbar, von 0,8 s bis 5 min
Klemmen für a, b und P	kurzschlussfest
Einfacher Sprachkanal	Gespräche zwischen Außen- und Innenstation in mehr als einer Unteranlage gleichzeitig nicht möglich.

Zusatz-Funktionen

Internes Lichtschaltrelais	zur Ansteuerung von Lichtschaltautomaten 24 V / 2 A
Internes Türöffnerrelais	12 V, 50/60 Hz / 2 A (für Türöffner nicht kleiner als 6 Ohm)
Türöffnerzeit	manuell einstellbar, von 0,8 s bis 8 s

Anschließen der Leitungen

Empfohlener Leitungsquerschnitt

0,5 mm² (Durchmesser: 0,8 mm)

Schaltungsbeispiel

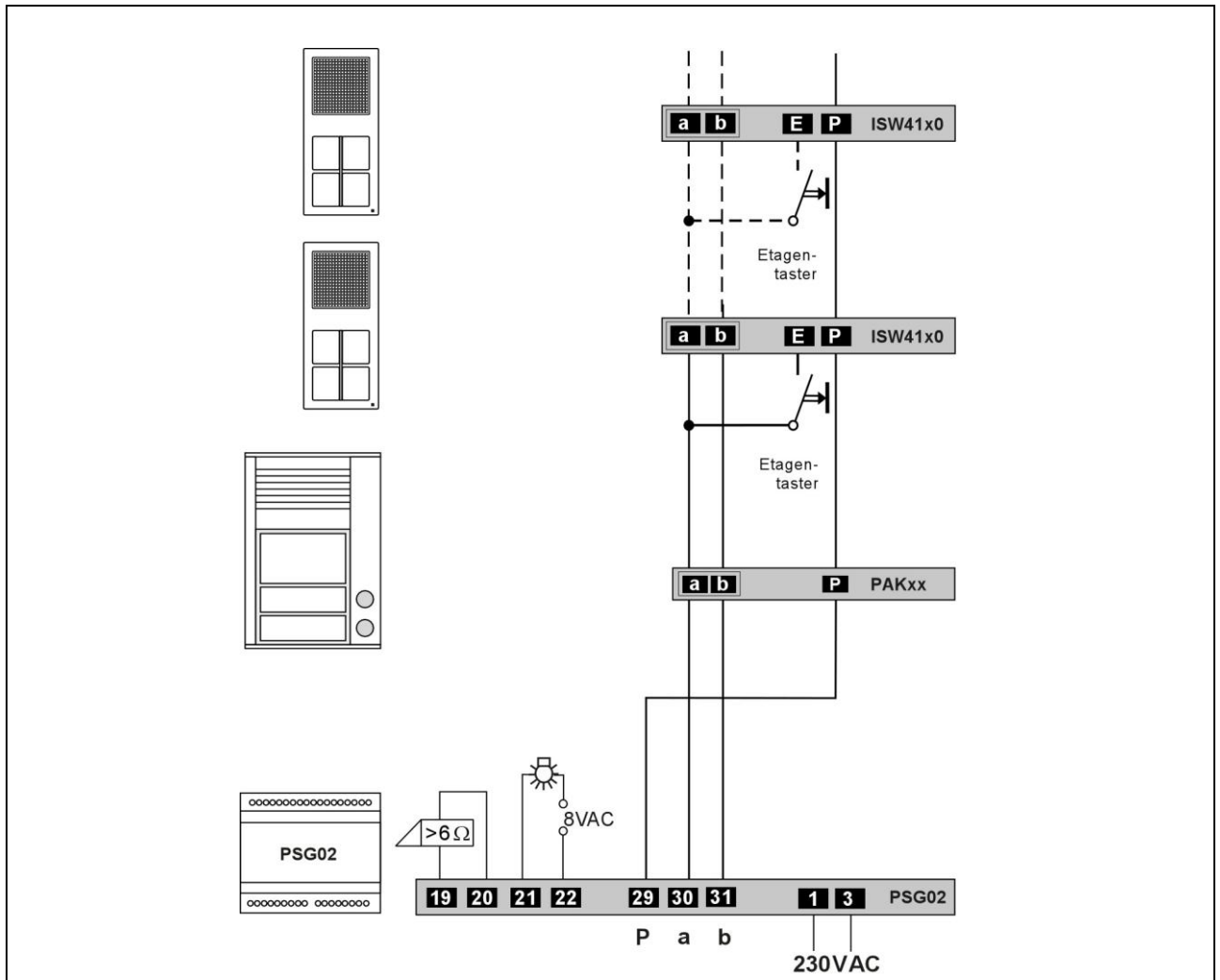

Anschlussplan

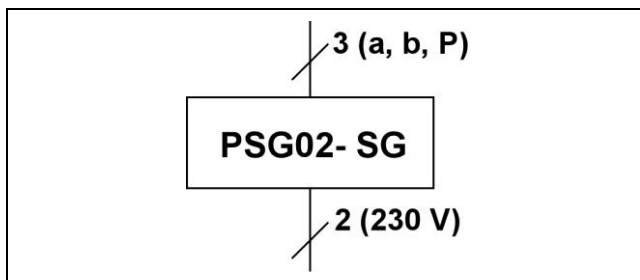

Inbetriebnahme

- Installieren Sie die Geräte der Anlage vollständig.
- Prüfen Sie die a-, b- und P-Ader gegeneinander auf Kurzschluss.
- Schalten Sie die Netzspannung ein.

Einstellung



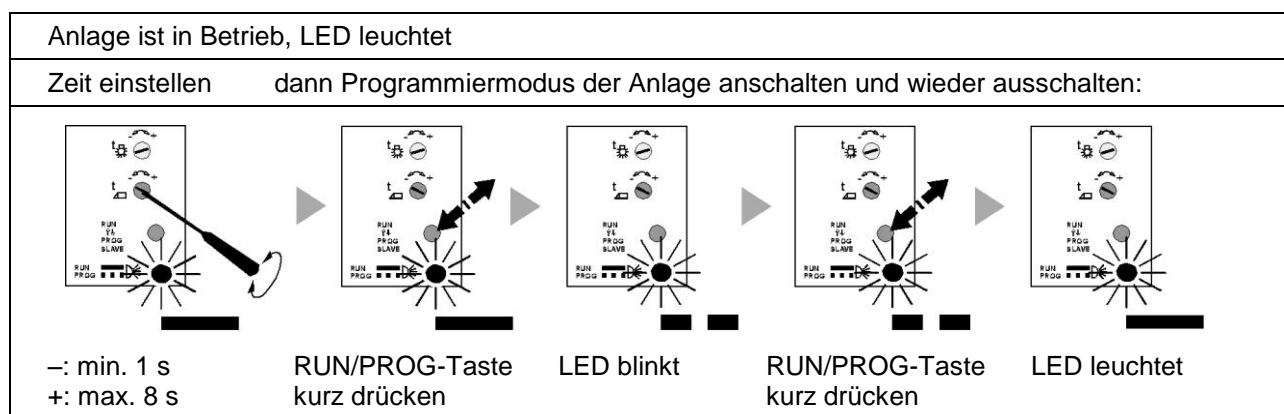

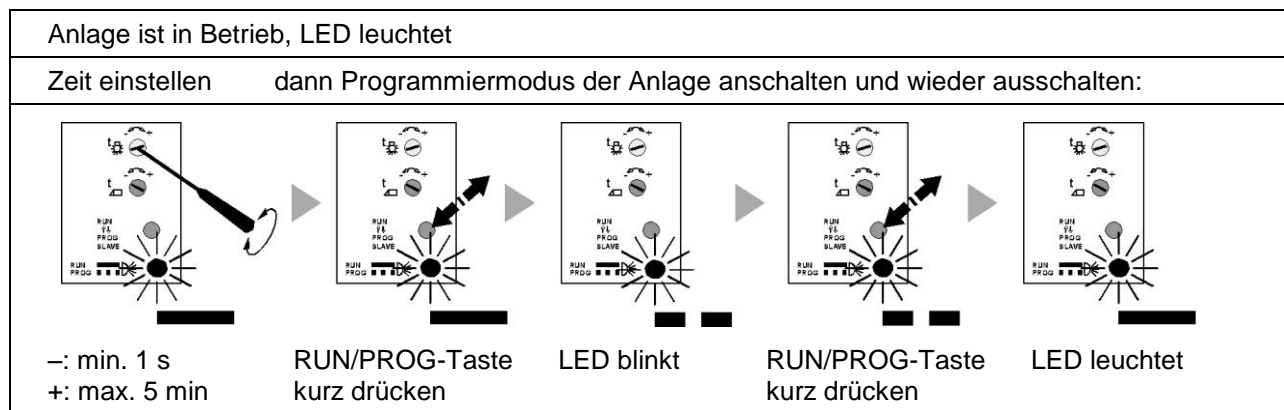

Türöffnerzeit



Lichtschaltzeit



Legende zu Einstellung, Programmierung, Bedienung

Taste drücken, bis ...		LED blinkt langsam	
Taste kurz drücken		LED leuchtet	
Taste loslassen		weiter	

Programmierung

Lichtschaltfunktion aktivieren *	<p style="text-align: center;">RUN/PROG-Taste so lange drücken bis LED blinkt, loslassen RUN/PROG-Taste kurz drücken LED leuchtet</p>
Lichtschaltfunktion deaktivieren *	<p style="text-align: center;">RUN/PROG-Taste kurz drücken LED blinkt, RUN/PROG-Taste so lange drücken bis LED leuchtet, loslassen</p>

*) *Blinken der LED bedeutet hier nicht, dass sich die Anlage im Programmiermodus befindet.*

Bedienung

Anlage ist in Betrieb, LED leuchtet	
Programmiermodus <u>der Anlage</u> einschalten	RUN/PROG-Taste kurz drücken LED blinkt
Programmiermodus <u>der Anlage</u> ausschalten	RUN/PROG-Taste kurz drücken LED leuchtet

Konformität

- CE** Dieses Gerät erfüllt die Anforderungen der EU-Richtlinie 2004/108/EG und 2006/95/EG durch die Einhaltung der Normen: EN 61000-6-3, EN 61000-6-1 und EN 60950-1.
Konformitätserklärungen sind abrufbar unter www.tcsag.de, Downloads, Handelsinformationen.

Entsorgungshinweise



Entsorgen Sie die Verpackungsteile in Sammelbehälter für Pappe und Papier.

Gewährleistung

Wir bieten dem Elektrohandwerker eine **vereinfachte Abwicklung** von Gewährleistungsfällen an.

- Beachten Sie bitte unsere **Verkaufs- und Lieferbedingungen**, abrufbar unter www.tcsag.de, Downloads, Handelsinformationen und enthalten in unserer aktuellen Preisliste.
- Wenden Sie sich bitte an die **TCS HOTLINE**.

Service

Fragen richten Sie bitte an unsere
TCS HOTLINE 04194/ 9 88 11 88

Hauptsitz

TCS TürControlSysteme AG, Geschwister-Scholl-Str. 7, 39307 Genthin
Tel.: 03933/879910, FAX: 03933/879911, Mail: info@tcs-germany.de, www.tcsag.de