

Es klingelt

Ein Rufton signalisiert einen eingehenden Ruf von der Haus- oder Etagentür bzw. von einer weiteren Innenstation.

→ Die grüne LED leuchtet.*

* leuchtet nicht beim Etageruf

BEDIENUNGSANLEITUNG INSTRUCTION MANUAL

ISW3230-0140

ISW3231-0140

Innenstation zum Freisprechen mit Durchsage
Hands-free talking device with announcement
function

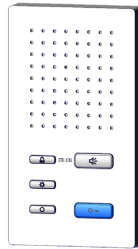

Gespräch beginnen

Drücken Sie kurz die Sprechentaste zur Gesprächsannahme. → Die grüne LED leuchtet.

Besteht bereits eine Sprechverbindung, → blinkt die grüne LED 3-mal (Besetztanzeige).

Das Türöffnen ist trotzdem möglich.

Geräteübersicht

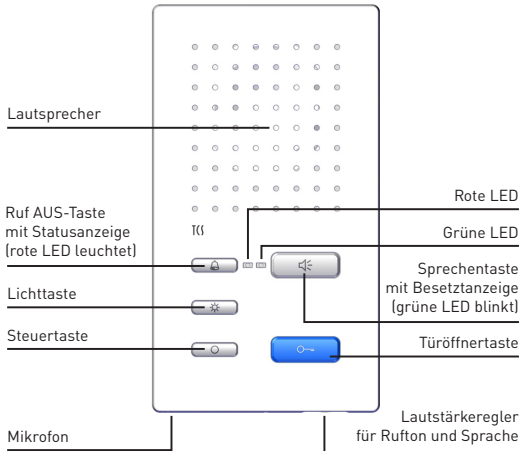

Gespräch beenden

Drücken Sie erneut kurz (weniger als 1 Sekunde) die Sprechentaste oder die blaue Türöffnertaste, um das Gespräch zu beenden. Das Gespräch wird nach spätestens 2 Minuten automatisch beendet.



Rufton abschalten

Drücken Sie die Ruf AUS-Taste. Bei eingehendem Ruf ertönt kein Rufton.

→ Die rote LED leuchtet.

Um die Ruftonabschaltung zu beenden, drücken Sie die Ruf AUS-Taste erneut.

→ Die rote LED erlischt.

LED-Anzeigen

- grüne LED leuchtet
 - eingehender Tür- oder Internruf
 - aktive Sprechverbindung
 - blinkt 3-mal
 - belegter Sprachkanal, das Türöffnen ist trotzdem möglich
 - rote LED leuchtet
 - Rufton ist abgeschaltet
 - beide LED leuchten
 - aktivierte Ruftonauswahl
 - beide LED blitzen kontinuierlich auf
 - Fehleranzeige
- Das Gerät ist nicht betriebsbereit. Der Fehler muss durch einen Elektrofachkraft behoben werden.



Beim ISW3231 kann der Rufton nicht deaktiviert werden.



Tür öffnen

Drücken Sie die blaue Türöffnertaste.



Licht schalten

Drücken Sie die Lichttaste.



Link zum PDF-Download

Die Innenstation kann um zusätzliche Ruf- und Schaltfunktionen erweitert werden.

Mehr Informationen erhalten Sie unter: www.tcsag.de

Einstellungen

Rufton auswählen

Für verschiedene, eingehende Rufe können (z.B. Türrufe von der Außenstation, Etagenruf, Internruf) verschiedene Ruftöne ausgewählt werden.

Gehen Sie dabei wie folgt vor:

1. Ruftonauswahl aktivieren

Beenden Sie die evtl. bestehende Sprechverbindung. Halten Sie die Ruf AUS-Taste  für ca. 8 Sekunden gedrückt.

→ Ein Quittungston ertönt.

→ Die rote und die grüne LED leuchten.

Die Ruftonauswahl ist aktiviert.

2. Rufton wählen

a) von der Außenstation Die Türöffnertaste  so oft drücken, bis der gewünschte Rufton ertönt.

b) von der Etagentür Die Lichttaste  so oft drücken, bis der gewünschte Rufton ertönt.

TIPP

Wenn Hintergrundgeräusche das Gespräch beeinträchtigen, drücken Sie nach Gesprächsannahme die Sprechentaste länger als 1 Sekunde, um in den Modus „Wechelsprechen“ zu gelangen.

In dem Modus wird das Sprechen mit der Sprechentaste gesteuert:

→ Sprechentaste gedrückt halten: Sie sprechen.

→ Sprechentaste loslassen: Sie hören.

c) von weiteren Innenstationen die Steuertaste  so oft drücken, bis der gewünschte Rufton ertönt.

Der zuletzt ausgewählte Rufton wird jeweils gespeichert.

3. Ruftonauswahl beenden

Drücken Sie einmal kurz die Ruf AUS-Taste . Wird für ca. 8 Sekunden keine Taste mehr betätigt, beendet das Gerät die Ruftonauswahl automatisch.

→ Ein Quittungston ertönt.

→ Beide LEDs erlöschen.

Lautstärke einstellen

Am Lautstärkereglern kann die Lautstärke des Ruftones bzw. der Sprachausgabe durch Drehen des Drehrades nach rechts (lauter) oder nach links (leiser) in 8 Stufen angepasst werden.

Ruftonlautstärke → wenn keine Sprechverbindung besteht

Sprachlautstärke an der Innenstation → bei bestehender Sprechverbindung

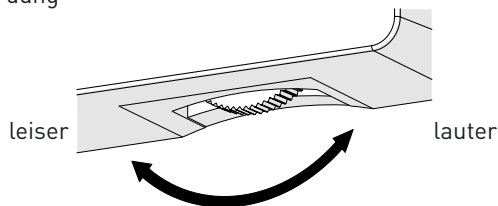

DURCHSAGE

Diese Innenstation ist für die Übertragung von Durchsagen geeignet. Ein lauter Ton kündigt die Durchsage an.

Es ist zu beachten, dass in diesem Fall die benutzer-individuellen Einstellungen Lautstärke bzw. Ruftonabstimmung unwirksam werden!

Device overview

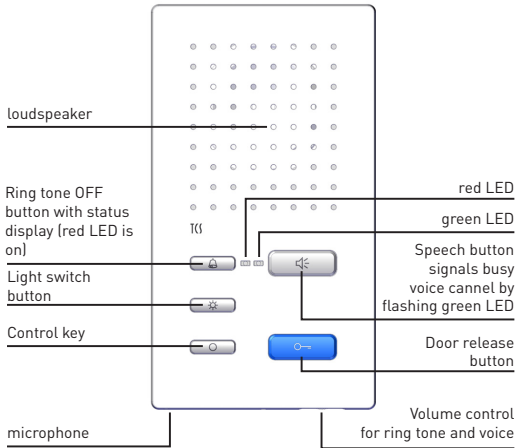

LED indications

- | | |
|-----------------------------|--|
| green LED is ON | • incoming door- and internal calls
• active voice communication |
| blinks 3 times | • busy voice channel, door release can still be realised |
| red LED is ON | • ring tone OFF is activated |
| both LED are ON | • ring tone selection is activated |
| both LED flash continuously | • error indication
The device is not ready for operation. Error has to be fixed by a qualified electrician. |

Operation

The bell rings

A ring tone signals an incoming call from front-door, flat-door or an internal call.

→ The green LED is on.*

* does not light up on a floor call



Start a voice communication

Press the speech button shortly to accept calls.

→ The green LED is ON.

→ The green LED blinks 3 times, if a voice communication already exists. Door release can still be realised.



Terminate the voice communication

Press the speech button again shortly (less than 1 second) or the blue door release button ends the communication. Automatic termination of voice communication after at least 2 minutes.



Ring tone mute

Press the ring tone OFF button. An incoming call will not be signalled acoustically.

→ The red LED is ON.

To end ring tone mute press the ring tone OFF button again.

→ The red LED is OFF.



The ringing tone cannot be switched off on the ISW3231.



Door release

Press the blue colored door release button.



Light switching

Press the light switch button.

Additional call and switching functions can be added to the indoor station. For more information refer to www.tcsag.de.

TIP

Should background noise affect the communication, press the speech button more than 1 second after having accepted the call in order to switch to the mode „half-duplex communication“.

In this mode the voice communication is controlled by the speech button:

→ Hold the speech button to talk.

→ Release the speech button to listen.



[Link to PDF download](#)

Configuration

Ring tone selection

Different ring tones can be selected for different incoming calls (e.g. front-door calls, flat-door calls, internal calls). Please proceed as follows:

1. Activate ring tone selection

Terminate voice communication. Press the ring tone OFF button , hold it for 8 seconds.

→ An acknowledgement tone sounds.

→ Both LEDs are ON. The ring tone selection is activated.

Select ring tone

a) for front-door call Press the door release button  until the desired ring tone sounds.

b) for flat-door call Press the light switch button  until the desired ring tone sounds.

c) for internal call Press the control key  until the desired ring tone sounds.

The ring tone selected last will be stored.

2. Deactivate ring tone selection

Press the ring tone OFF button  shortly. If no button has been pressed for 8 seconds, the device automatically ends the ring tone selection.

→ An acknowledgement tone sounds.

→ Both LEDs are OFF.

Adjust the volume

The volume of the ring tone resp. of the voice can be adjusted in 8 steps by turning the volume control to the right (louder) or to the left (lower).

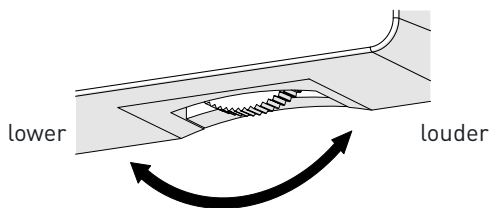

ANNOUNCEMENT FUNCTION

This indoor station is suitable for the transmission of announcements.

A loud tone signals the announcement. Please observe that in this case, user individual settings such as volume resp. ring tone mute become ineffective!

Ring tone volume → if no voice communication exists.

Voice volume at the indoor station → if a voice communication already exists.

Reinigung / Cleaning

Reinigen Sie das Türtelefon mit einem trockenen oder angefeuchteten Tuch. Stärkere Verschmutzungen entfernen Sie mit Haushalts-Kunststoffreiniger.

Vermeiden Sie das Eindringen von Wasser in das Gerät! Verwenden Sie keine aggressiven und kratzenden Reinigungsmittel!

Clean the door telephone using a dry or slightly moist cloth. Remove stronger stains with a mild household cleaner.

Avoid water entering the device! Do not use any aggressive or abrasive cleaning agents!

Service

Die Gewährleistung erfolgt entsprechend den gesetzlichen Bestimmungen. Der Austausch des Gerätes im Fehlerfall muss durch Ihren Elektrofachmann erfolgen.

The legal regulations are applicable in case of warranty. The replacement of the device in the fault case has to be carried out by your qualified electrician.

Entsorgung / Disposal

Die Geräte, gekennzeichnet mit nebenstehendem Symbol, sind getrennt vom Hausmüll zu entsorgen. Die verwendeten Materialien sind recyclebar. Bitte leisten Sie einen Beitrag zum Schutz unserer Umwelt und entsorgen Sie das Gerät über eine Sammelstelle für Elektronikschrott.



The adjoining symbol shows, that the device has to be disposed separately from domestic waste. The materials used are recyclable. Please do help protecting our environment and dispose the device via a collection point for electronic scrap.

TCS TürControlSysteme AG
Geschwister-Scholl-Straße 7
D-39307 Genthin
www.tcsag.de

Service
hotline@tcsag.de

Technische Änderungen vorbehalten.
Rights to technical modifications reserved.

03/2022 / Version 6 A